

# 12241 Notenpultleuchte

## » LED FlexLight «

### 1. Ausstattung & Abmessungen

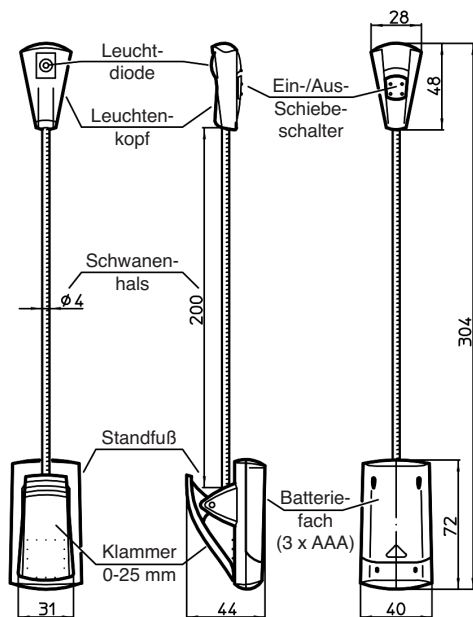

### 2. Batterien/Akkus einsetzen oder wechseln

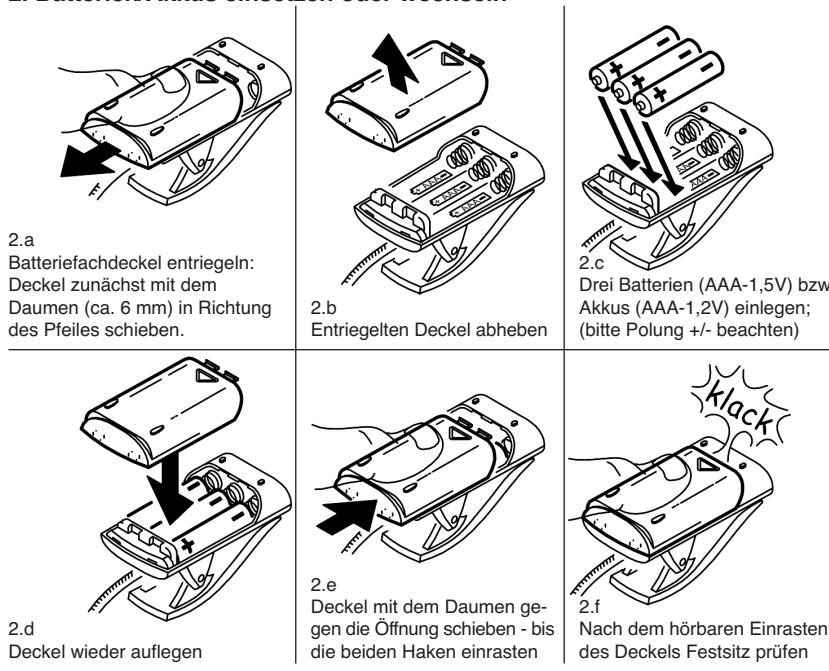

### 3. Lampe platzieren

#### 3.a an PLATTEN

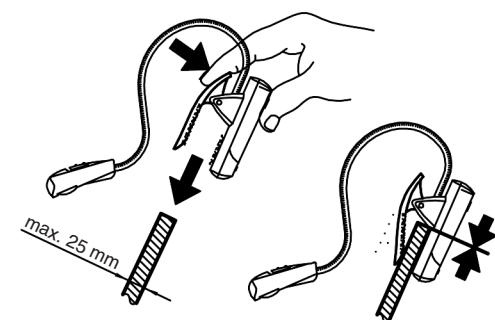

- 3.a.1 Klammer drücken und über die Notenpult- oder sonstige Platte (max.25mm) schieben...
- 3.a.2 ...bis die Platte am unteren Anschlag der Klammer innen anstößt

#### 3.b an K&M-NOTENKÖPFEN

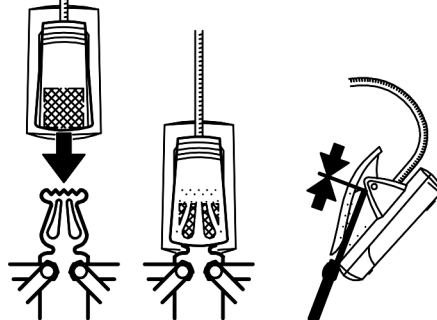

- 3.b.1 Klammer drücken und über die mittige platzierte Lyra des Notenkopfes schieben...
- 3.b.2 ...bis die Platte am oberen Anschlag innen anstößt

#### 3.c auf TISCHEN und ABLAGEN

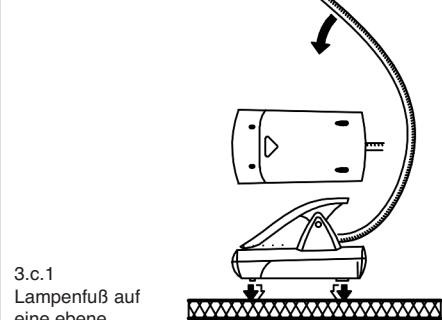

- 3.c.1 Lampenfuß auf eine ebene Unterlage stellen. Vier Auflagepunkte sorgen für einen wackelfreien Stand
- 3.c.2 Für die optimale Balance ggf. den Schwanenhals mitsamt Leuchtenkopf etwas korrigieren

### 4. Licht Ein- und Ausschalten

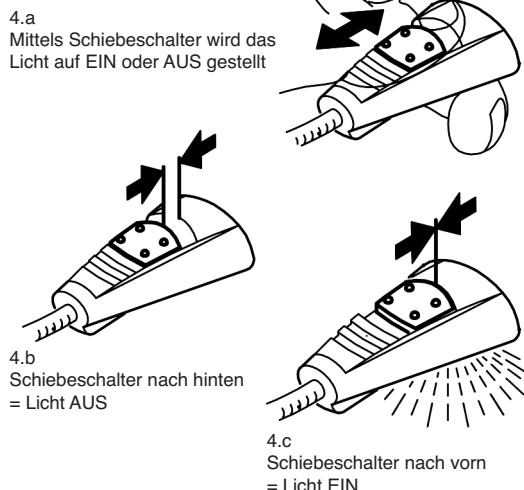

- 4.a Mittels Schiebeschalter wird das Licht auf EIN oder AUS gestellt
- 4.b Schiebeschalter nach hinten = Licht AUS
- 4.c Schiebeschalter nach vorn = Licht EIN

### 5. Leuchtenkopf einstellen

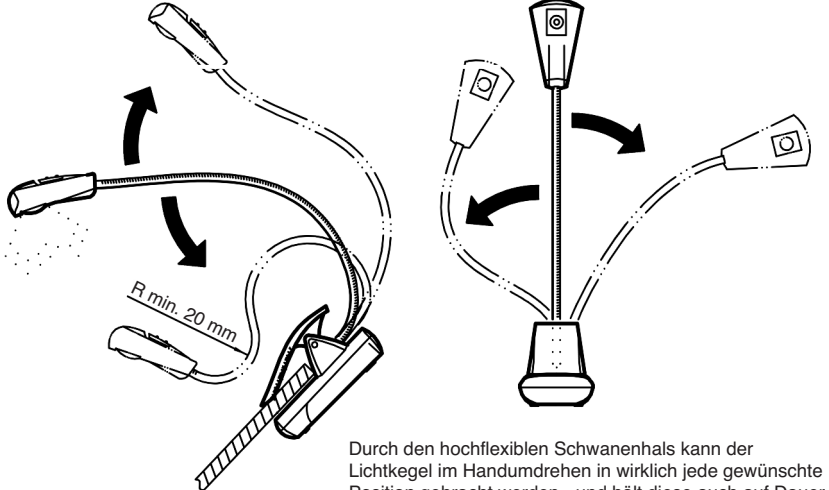

Durch den hochflexiblen Schwanenhals kann der Lichtkegel im Handumdrehen in wirklich jede gewünschte Position gebracht werden - und hält diese auch auf Dauer.

# 12241 Music stand light

## » LED FlexLight «

### 1. Equipment & Dimensions

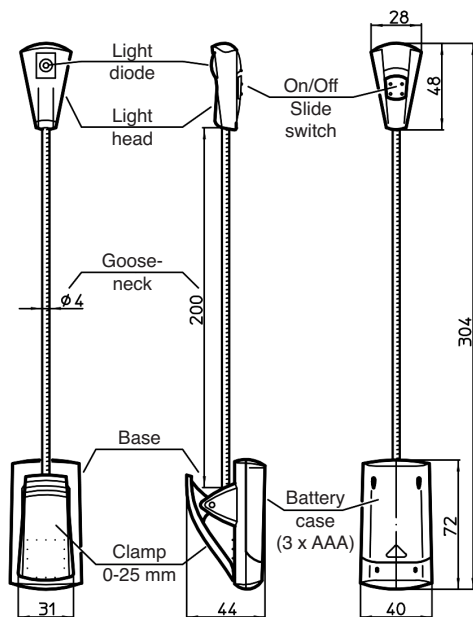

### 2. Batteries/rechargeable batteries insert or change

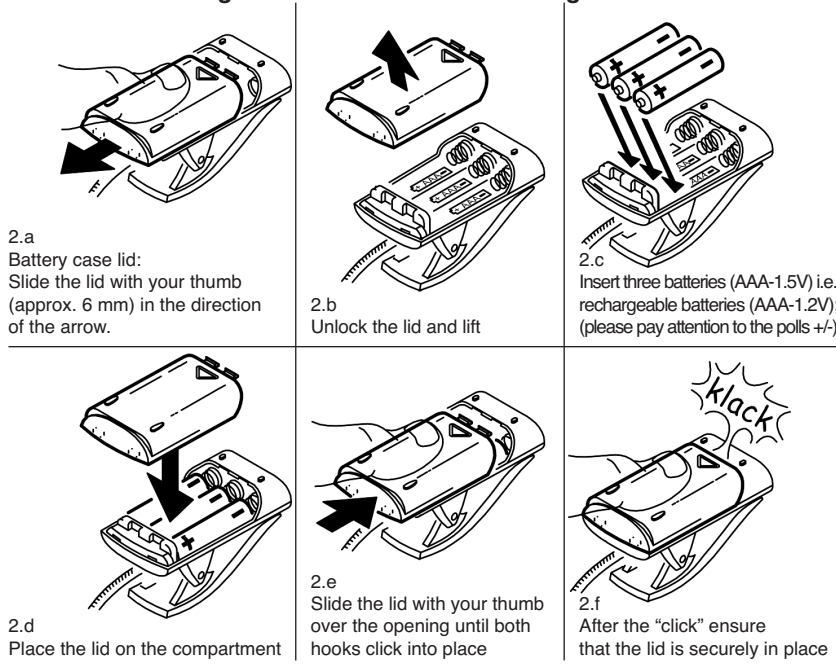

### 3. Placement of the lamp

#### 3.a to the PLATES

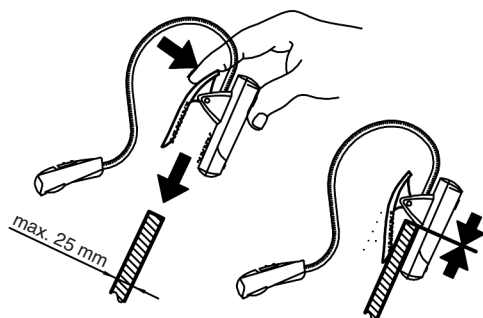

3.a.1 Press the clamp and slide the music desk or other plate (max. 25 mm)...

3.a.2 ...until the plate reaches the inside of the lower end of the clamp

#### 3.b to K&M-NOTE HEADS

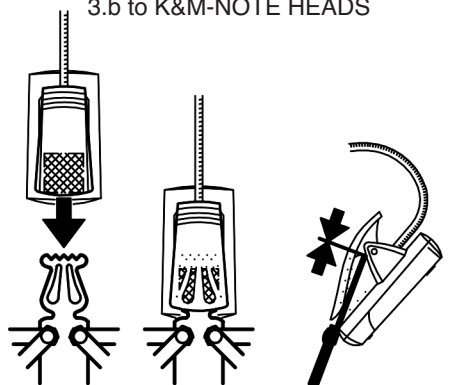

3.b.1 Press the clamp and slide the Lyra placed in the middle of the note head...

3.b.2 ...until the plate reaches the inside of the upper end of the clamp

#### 3.c on TABLES and TRAYS

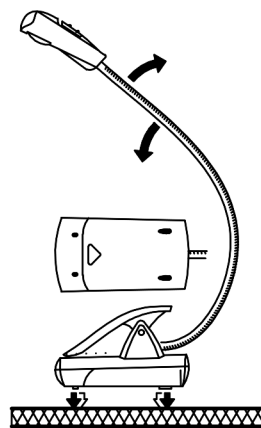

3.c.1 Place the lamp foot /base on a level surface. Four points of support ensure stability

3.c.2 To attain optimal balance adjust the gooseneck and the light head a bit

### 4. Turn Light On/Off

4.a Using the slide switch the light is turned On and OFF

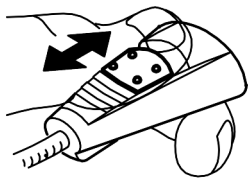

4.b Slide the slide switch backwards = Light OFF

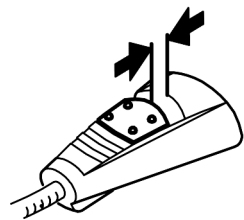

4.c Slide the slide switch forward = Light ON

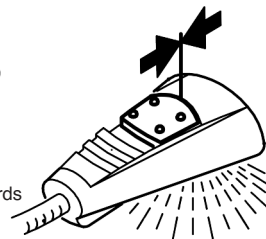

### 5. Adjust the Light Head

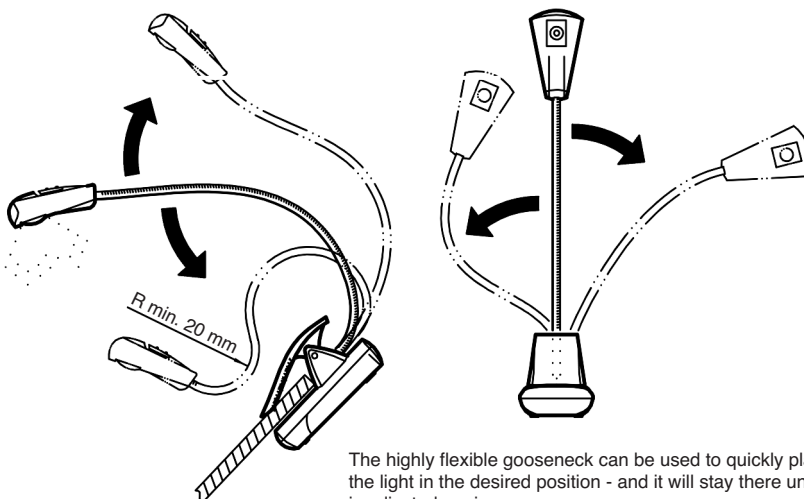

The highly flexible gooseneck can be used to quickly place the light in the desired position - and it will stay there until it is adjusted again.